

Просто супер. Супер просто!

Монтаж не может быть более быстрым



Монтаж корпуса

Революционный адаптер наружной стены ELS-VA позволяет с легкостью установить и закрепить вентилятор в шахты систем коммуникаций и их обшивку (например, гипсокартонные панели). Сделайте отверстие для вывода вентиляционной гофры и электрического кабеля. Используя в качестве шаблона штифты на корпусе, отметьте и вырежьте квадратное отверстие в обшивке. Вставьте выпускной патрубок в гофру, подключите электрический кабель и вставьте корпус в отверстие. Весь процесс занимает несколько минут.

Модели для скрытого монтажа в противопожарном исполнении

Возможности применения и монтажа корпуса вентилятора с противопожарной заслонкой бесконечно разнообразны. Выпуск вверх, влево, вправо или назад. Также возможна вентиляция 2-х помещений и смывной трубы в уборной. Соответствует всем строительным требованиям.



Предназначенный для скрытого монтажа стандартный корпус отличается невероятной универсальностью в плане монтажа и области применения. Возможные направления выпуска: вверх, влево, вправо или назад. Разъем для подключения вентиляции второго помещения и смывной трубы. Невероятная конструктивная гибкость.



Штекерный разъем

Проще просто невозможно! Удобное подключение с использованием извлекающегося штекерного разъема экономит огромное количество времени.



Упрощенный монтаж

Для установки вентилятора достаточно всего нескольких секунд: просто вставьте его так, чтобы был слышен щелчок. Электрические контакты при этом соединятся автоматически. И никакого инструмента!



ultra[®]Silence
by Helios



Новое поколение ELS

Вентиляция уборных, ванных комнат и кухонь с использованием отдельных вентиляторов и общей вентиляционной шахты (согласно нормам DIN 18017-3).

Обзор моделей
Технические характеристики



Новое поколение ELS

ultraSilence
by Helios



Универсальность

Без противопожарной защиты или с ней (не при установке в шахты класса K90): теперь Вам понадобится всего один тип корпуса для скрытого монтажа. Модели ELS-GU либо - GUBA могут использоваться для вентиляции 1 или 2 помещений, иметь разъем для подключения слева, справа или снизу, а также соединяться уборной через сдвижную трубу. Выпускной патрубок расположен сбоку сверху, слева или справа, либо сзади, где он способен поворачиваться на 90° в любом направлении.

Быстрый подбор корпуса	Стр. 3
Корпуса для скрытого монтажа	Стр. 4, 5
Корпуса для открытого монтажа	Стр. 5



Бесшумность

26 дБ(A)* при основной вентиляции $\dot{V} = 35 \text{ м}^3/\text{ч}$ и 35 дБ(A)* при вентиляции с увеличенным объемным расходом $\dot{V} = 60 \text{ м}^3/\text{ч}$. Эти показатели позволяют назвать Helios ultraSilence® ELS самыми тихими вентиляторами среди моделей со сходным объемным расходом. Более 20 различных моделей с датчиком присутствия, системой контроля влажности и т.д. без каких-либо сложностей устанавливаются в корпуса как для скрытого, так и для открытого монтажа.

Расход 60 м ³ /ч, ванная или уборная	Стр. 6
Расход 100 м ³ /ч, ванная и уборная или кухня	Стр. 7

* (характеристики с корпусом ELS-GU при $A_L=10 \text{ м}^2$, DIN 18017 ч.3)



Уникальность + продуманность

Компания Helios серийно комплектует свои устройства индикатором засорения фильтра и сменным многоразовым фильтром с увеличенными интервалами чистки. Для смены фильтра достаточно нескольких простых движений. Равно как и для крайне практичного и не требующего инструмента монтажа. Helios гарантирует мгновенный монтаж корпуса в шахты и панели: ELS-VA. Это и другие экономящие драгоценное время монтажные решения включены в программу доп. оборудования и аксессуаров: Аксессуары к корпусам для скрытого монтажа, фильтры и выключатели

Стр. 8

Мощность

260 Па при 60 м³/ч - ultraSilence® ELS демонстрирует наилучшие показатели за всю историю вентиляционной техники. А это позволяет уменьшить сечение шахт, снизить капитальные затраты и увеличить полезную жилую площадь.

Мощностные характеристики, схемы подключения	Стр. 9
Определение диаметра вентиляционных шахт	Стр. 10, 11



Новый корпус для скрытого монтажа ELS-GU по сравнению с корпусом прошлого поколения

Небольшая глубина

Абсолютный рекорд: глубина универсального корпуса для скрытого монтажа ELS-GU составляет всего 89 мм. Новое поколение ELS позволяет решить любую проблему недостатка пространства и монтируется за несколько мгновений.

Габариты ultraSilence®	Стр. 12
Сопоставление типов прежнего и нового поколения моделей ELS	Стр. 13



Просто супер

Установка корпусов ELS абсолютно элементарна. Регулируемый по глубине, высоте и горизонтальной плоскости монтажный кондуктор крепится к расположенным на обратной стороне корпуса пазам. В качестве альтернативного решения предлагаются проламываемые в корпусе отверстия для стационарного крепления к основе. Монтаж еще никогда не был столь удобным!

Стр. 14

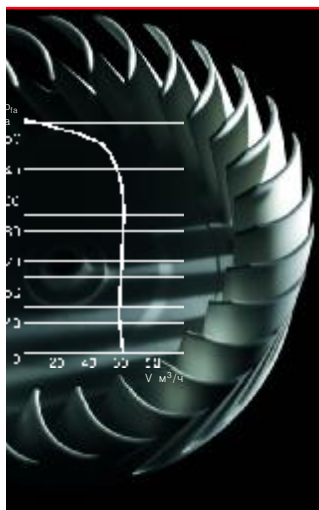

ultraSilence®. Быстрый подбор типов корпусов

Скрытый/ открытый монтаж	Пожарозащита	Вентиляция 1 помещения: ванная <u>или</u> уборная либо кухня			Вентиляция 2 помещений: ванная <u>и</u> уборная	
		Выпуск сбоку Вверх (стандарт), возможность поворота влево или вправо	Выпуск сзади Возможность поворота на 90° в любом направлении		Выпуск сбоку Вверх (стандарт), возможность поворота влево или вправо	Выпуск сзади Возможность поворота на 90° в любом направлении
 Скрытый монтаж	Посредством заслонок в перекрытиях	ELS-GU № заказа 8111	ELS-GU № заказа 8111 ELS-ARS ²⁾ № заказа 8185		ELS-GU № заказа 8111 ELS-ZS ²⁾ № заказа 8186	ELS-GU № заказа 8111 ELS-ARS ²⁾ № заказа 8185 ELS-ZS ²⁾ № заказа 8186
		ELS-GUBA ¹⁾ № заказа 8114	ELS-GUBA ¹⁾ № заказа 8114 ELS-ARS ²⁾ № заказа 8185	¹⁾ также возможно использование в кухне.	ELS-GUBA № заказа 8114 ELS-ZS ²⁾ № заказа 8186	ELS-GUBA № заказа 8114 ELS-ARS ²⁾ № заказа 8185 ELS-ZS ²⁾ № заказа 8186
		ELS-GUB ¹⁾ № заказа 8112	ELS-GUBR ¹⁾ № заказа 8113	¹⁾ также возможно использование в кухне.	ELS-GUBZL (слева) № заказа 8115 ELS-GUBZR (справа) № заказа 8117 <small>(Патрубки для подключения вентиляции 2-го помещения)</small>	ELS-GUBRZL (слева) № заказа 8116 ELS-GUBRZR (справа) № заказа 8118 <small>(Патрубки для подключения вентиляции 2-го помещения)</small>
 Открытый монтаж	Посредством заслонок в перекрытиях		ELS-GAP № заказа 8127			
			ELS-GAPB ¹⁾ № заказа 8128	¹⁾ также возможно использование в кухне.		

Все товары на данной странице относятся к категории В

¹⁾ Комплект оборудования ELS-ARS для выпуска воздуха сзади, -ZS либо -ZAS для вентиляции двух помещений. См. также стр. 8.

Вентиляционные установки ultraSilence® ELS. Возможные комбинации

Вентилятор ELS		Корпус ELS													
		ELS-V 60 № 8131	ELS-VN 60 № 8137	ELS-VNC 60 № 8143	ELS-VP 60 № 8149	ELS-VF 60 № 8161	ELS-V 60/35 № 8133	ELS-VN 60/35 № 8139	ELS-VF 60/35 № 8163	ELS-V 100 № 8132	ELS-VN 100 № 8138	ELS-VNC 100 № 8144	ELS-VP 100 № 8150	ELS-VN 100/60 № 8141	ELS-V 100/60/35 № 8136
 1 или 2 поме- щения	ELS-GU № 8111														
	ELS-GUBA № 8114														
	ELS-GUB № 8112														
	ELS-GUBR № 8113														
 2 поме- щения	ELS-GUBZL № 8115														
	ELS-GUBZR № 8117														
	ELS-GUBRZL № 8116														
	ELS-GUBRZR № 8118														
	ELS-GAP № 8127														
	ELS-GAPB № 8128														







* Объемный расход устанавливается согласно нормам DIN 18017 ч. 3. В связи с этим для вытяжной вентиляции двух помещений либо кухонь рекомендуется использовать вентиляторы с объемным расходом 100 м³/ч.

Важные примечания

Актуально с 1 марта 2008 г.
При издании данного списка все прежние
становятся недействительными.

В данный список включены товары групп В либо
А. Пожалуйста, ознакомьтесь с условиями
доставки и общими условиями продажи.











Корпуса для скрытого монтажа без противопожарной изоляции для вентиляции 1-го или 2-х помещений

	Описание	Область применения	Выпуск сбоку, влево, вправо или вверх	Выпуск сзади. Необходимо доп. оборудование	Вентиляция одного помещения	Вентиляция 2 помещений посредством доп. оборудования
<p>ELS-GU № заказа 8111 WG: B</p> 	<p>Корпус для скрытого монтажа без противопожарной защиты и с герметичным обратным клапаном. Выпускной патрубок сбоку, может поворачиваться вверх (при поставке), влево или вправо. При помощи комплекта доп. оборудования (-ARS, № заказа 8185) возможно перенаправление выпуска назад в любом положении. Извлекающийся штекерный электрический разъем, откидывающаяся для чистки крышка. Номинальный диаметр патрубка 80 мм. Изготавливается из пластика класса противопожарной безопасности В 2.</p>	<p>Используется для вентиляции ванной комнаты или уборной, комплект доп. оборудования позволяет одновременно вентилировать эти помещения. Скрытый монтаж в стену, потолок или шахты систем коммуникации. Подключение 1 или 2 устройств к общей шахте в зданиях высотой до 20 этажей. Возможна пожарозащита посредством монтажа перегородок.</p>	•	ELS-ARS № заказа 8185	•	ELS-ZS ¹⁾ № заказа 8186
<p>ELS-GUBA № заказа 8114 WG: B</p>  	<p>Корпус для скрытого монтажа из пластика с противопожарным элементом класса К 90, металлическими выпускными патрубками с независимыми обратными клапанами, управляемыми плавкими предохранителями. Выпускной патрубок сбоку, может поворачиваться вверх (при поставке), влево или вправо. При помощи комплекта доп. оборудования (-ARS, № заказа 8185) возможно перенаправление выпуска назад в любое положение. Откидывающаяся для чистки крышка. В остальном как в ELS-GU. Номинальный диаметр патрубка 80 мм</p>	<p>Используется для вентиляции кухни*, ванной или уборной, комплект доп. оборудования (-ZS, № 8186) позволяет одновременно вентилировать ванную комнату и уборную. Скрытый монтаж в потолок или стену, в т.ч. и не в пожаробезопасные шахты класса К 90. Соединение с вентиляционной шахтой посредством стальной трубы. 1 или 2 устройства на этаж в зданиях высотой до 20 этажей.</p>	•	ELS-ARS № заказа 8185	•	ELS-ZS ¹⁾ № заказа 8186
<p>ELS-GUB № заказа 8112 WG: B</p>  	<p>Корпус для скрытого монтажа с противопожарной изоляцией класса К 90 и металлическими выпускными патрубками с независимыми обратными клапанами, управляемыми плавкими предохранителями. Выпускной патрубок сбоку, может поворачиваться вверх (при поставке), влево или вправо. Извлекающийся штекерный электрический разъем, откидывающаяся для чистки крышка. Номинальный диаметр патрубка 80 мм.</p>	<p>Используется для вентиляции кухни*, ванной комнаты или уборной. Скрытый монтаж в стену, потолок и вентиляционные шахты, имеющие класс противопожарной безопасности К 90. 1 или 2 устройства на этаж в зданиях высотой до 20 этажей.</p>	•	-	•	-
<p>ELS-GUBR № заказа 8113 WG: B</p>  	<p>Как ELS-GUB, однако выпускной патрубок расположен сзади и может поворачиваться в любом направлении на 90°. Кратчайшее соединение с основным вентиляционным каналом.</p>	<p>Как ELS-GUB.</p>	-	•	•	-

* Для кухонь жилых домов рекомендуется использовать вентиляторы с объемным расходом 100 м³/ч.

¹⁾ Состоит из вытяжного блока для 2-го помещения и патрубков для подключения вентиляции 2-го помещения (устанавливаются слева, справа или снизу).

Корпуса для скрытого монтажа с противопожарной изоляцией для вентиляции двух помещений

			Выпуск сбоку, влево, вправо или вверх	Выпуск сверху	Вентиляция одного помещения	Блок вытяжной вентиляции 2-го помещения. Доп. оборудование
ELS-GUBZL № заказа 8115 WG: B  	Описание Корпус для скрытого монтажа с противопожарной изоляцией класса К 90 и разъемом для подключения вентиляции второго помещения слева. Выпускной патрубок (в основном помещении) сбоку, может поворачиваться вверх (поставка), влево или вправо. Металлические выпускные патрубки с независимыми обратными клапанами и их блокировкой при срабатывании плавких предохранителей. Извлекающийся штекерный электрический разъем, откидывающаяся для чистки крышка. Номинальный диаметр патрубка 80 мм.	Область применения Одновременная вентиляция ванной комнаты и уборной. Монтаж в стену, потолок и вентиляционные шахты, имеющие класс противопожарной защиты К 90. Установка 1 или 2 устройств на этаж в зданиях высотой до 20 этажей. Рекомендуемый объемный расход вентиляторов 100 м³/ч.	•	-	-	ELS-ZS № заказа 8186
ELS-GUBZR № заказа 8117 WG: B  	Как ELS-GUBZL, однако патрубок для подключения вентиляции второго разьема расположен справа.	Как ELS-GUBZL. Рекомендуется вентилятор с объемным расходом 100 м³/ч.	•	-	-	ELS-ZS № заказа 8186
ELS-GUBRZL № заказа 8116 WG: B  	Как ELS-GUBZL, однако выпускной патрубок направлен назад и способен поворачиваться на 90° в произвольном направлении.	Одновременная вентиляция ванной комнаты и уборной. В остальном как в ELS-GUBZL. Рекомендуется вентилятор с объемным расходом 100 м³/ч.	-	•	-	ELS-ZS № заказа 8186
ELS-GUBRZR № заказа 8118 WG: B  	Как ELS-GUBZR, однако выпускной патрубок направлен назад и способен поворачиваться на 90° в произвольном направлении.	Одновременная вентиляция ванной комнаты и уборной. В остальном как в ELS-GUBZL. Рекомендуется вентилятор с объемным расходом 100 м³/ч.	-	•	-	ELS-ZS № заказа 8186
Корпуса для открытого монтажа						
ELS-GAP * № заказа 8127 WG: B 	Корпус для открытого монтажа без противопожарной защиты с герметичными обратным клапаном в выпускных патрубках. Патрубки способны поворачиваться на 90°, благодаря чему корпус пригоден для монтажа в любом положении. Имеет штекерный электрический разъем, а также винты и дюбели для крепления. Изготавливается из пластика белого цвета. Номинальный диаметр выпускного патрубка 80 мм.	Предназначен для вентиляции ванной комнаты или уборной. Открытый монтаж на стене или потолке. При подключении к общей вентиляционной шахте может использоваться в зданиях высотой до 2 этажей. Возможно подключение 1 или 2 устройств на этаж.	-	•	•	-
ELS-GAPB * № заказа 8128 WG: B  	Корпус для открытого монтажа с противопожарной изоляцией класса К 90, металлические выпускные патрубки с независимыми обратными клапанами и их блокировкой при срабатывании плавких предохранителей. Патрубки способны поворачиваться на 90°. Имеет штекерный электрический разъем, а также винты и дюбели для крепления. Изготавливается из пластика класса противопожарной защиты В 2 белого цвета. Номинальный диаметр выпускного патрубка 80 мм.	Предназначен для вентиляции кухонь квартир, ванных комнат или уборных. Открытый монтаж на стене или потолке. Установка 1 или 2 устройств на этаж в зданиях высотой до 20 этажей. Рекомендуемый объемный расход вентиляторов 100 м³/ч.	-	•	•	-

Вентиляторы с объемным расходом 60 м³/ч. Для ванной комнаты и уборной.

Возможные аксессуары

Модель	№ заказа	WG:	Описание	Область применения	DSEL 2 № 1306 Переключатель режима и числа оборотов	ZT № 1277 Регулируемый выключатель с функцией задержки	ZNE № 0342 ZIN № 0343 Выключатель с функцией задержки	ZV № 1279 Электронный выключатель с функцией задержки
ELS-V 60	№ заказа 8131	WG: B	Вентиляторы с объемным расходом 60 м³/ч. Поставляются готовыми к эксплуатации с плоской лицевой панелью снежно-белого цвета. Изготовлены в соответствии с технологией ultraSilence®. Серийно комплектуются многоразовым фильтром и индикатором засорения фильтра. Извлекающийся интегрированный электрический штекерный разъем. Класс изоляции II, IP 55. Пригодны к установке в зоне 1 влажных помещений. Имеют не требующий обслуживания и укомплектованный подшипниками экономичный двигатель. 230 В, 50 Гц, 18 Вт. Уровень шума 39 дБ(А), звуковое давление 35 дБ(А).*	Вентиляция душевых, ванных комнат или туалетов. Ручное управление посредством выключателя света. Необходимая в не имеющих окон помещениях задержка отключения обеспечивается благодаря использованию соответствующего выключателя с функцией задержки (аксессуары).	-	•	•	•
ELS-VN 60	№ заказа 8137	WG: B	Как ELS-V 60, однако с интегрированной системой задержки отключения, время задержки отключения ок. 6 мин, задержка включения ок. 45 с (фиксированное значение).	Для вентиляции помещений, перечисленных выше. Для не имеющих окон помещений необходима функция задержки отключения. Управление посредством выключателя света.	-	-	-	-
ELS-VNC 60	№ заказа 8143	WG: B	Как ELS-V 60, однако с кодируемой системой задержки отключения и системой работы в прерывистом режиме. Задержка включения 0...45 с, время задержки отключения 6, 12, 18 или 24 мин, длительность интервалов работы 4, 8, 12 или 24 часа.	Автоматическая периодическая вентиляция нерегулярно используемых помещений (отели, загородные дома). Индивидуально регулируемая задержка отключения повышает комфортабельность жилья.	-	-	-	-
ELS-VP 60	№ заказа 8149	WG: B	Как ELS-V 60, однако с интегрированным датчиком присутствия, обеспечивающим автоматическое включение устройства при вхождении кого-либо в помещение. Время задержки отключения ок. 6 мин. Подключение к ближайшей розетке без выключателя.	Автоматическая вентиляция, регулируемая в зависимости от посещаемости помещения и не требующая использования выключателя.	-	-	-	-
ELS-VF 60	№ заказа 8161	WG: B	Как ELS-V 60, однако с электронной системой контроля влажности. При достижении заданного уровня влажности устройство включается и отключается после снижения его до требуемого уровня. При ручном включении/выключении время задержки включения составляет ок. 45 с, а задержки отключения ок. 6 мин.	Идеальное решение для вентиляции ванных комнат и страдающих от повышенной влажности помещений. Позволяет предотвратить образование плесневого грибка и связанных с повышенным уровнем влажности повреждений. Автоматическая система.	-	-	-	-

Вентиляторы с 2 режимами мощности на 60/35 м³/ч. Для ванной комнаты или уборной.

ELS-V 60/35	№ заказа 8133	WG: B	Вентиляторы с 2 режимами мощности (60/35 м³/ч) для вентиляции по мере необходимости и основной вентиляции. Поставляются готовым к эксплуатации с плоской внутренней панелью снежно-белого цвета. Изготовлены в соответствии с технологией ultraSilence®. Серийно комплектуются многоразовым фильтром и индикатором засорения фильтра. Извлекающийся интегрированный электрический штекерный разъем. 230 В*, 50 Гц, 18/9 Вт. Уровень шума 39/30 дБ(А), Звуковое давление 35/26 дБ(А).* В остальном как ELS-V 60.	Вентиляция небольших помещений (душевых, ванных комнат, уборных), характеризующихся значительным загрязнением воздуха. Режим невысокой мощности может использоваться для непрерывной работы. Режим большей мощности включается вручную при помощи выключателя света. Также возможно управление обоими режимами при помощи выключателя DSEL 2. Функция задержки отключения (аксессуары).	•	•	•	•
ELS-VN 60/35	№ заказа 8139	WG: B	Как ELS-V 60/35, однако имеет интегрированную систему задержки отключения, время задержки ок. 6 мин., задержка включения ок. 45 с (фиксированное значение).	Как ELS-V 60/35. Интегрированная система задержки отключения дает возможность продления работы на высокой мощности (отключение вручную).	•	-	-	-
ELS-VF 60/35	№ заказа 8163	WG: B	Как ELS-V 60/35, однако с электронной автоматической системой контроля уровня влажности. Основная вентиляция в режиме непрерывной работы. При достижении заданного уровня влажности устройство переключается в режим с большей мощностью и работает так до снижения его до требуемого уровня. При ручном включении/выключении время задержки отключения режима повышенной мощности ок. 6 мин., задержка включения ок. 45 с.	Идеальное решение для предотвращения образования повреждений, вызванных повышенной влажностью и плесневого грибка в небольших помещениях. Система полностью автоматическая.	•	-	-	-

* При A_L = 10 м² эквивалентной площади адсорбции в комбинации с типом корпусом ELS-GU, выпуск сбоку.

Характеристики согласно нормам DIN 18017, ч.2. Модель 1000, пункт 6.2.4, список 2.

Вентиляторы с объемным расходом 100 м³/ч. Для ванной комнаты и уборной или кухни.

Возможные аксессуары

Модель	№ заказа	WG:	Описание	Область применения	DSEL 2 № 1306 Переключатель режима и числа оборотов	Z1 № 1277 Регулируемый выключатель с функцией задержки	ZNE № 0342 ZNI № 0343 Выключатель с функцией задержки	ZV № 1279 Электронный выключатель с функцией задержки
ELS-V 100	8132	B	Вентиляторы с объемным расходом 100 м³/ч. Поставляются готовыми к эксплуатации с плоской лицевой панелью снежно-белого цвета. Изготовлены в соответствии с технологией ultraSilence®. Серийно комплектуются многоразовым фильтром и индикатором засорения фильтра. Извлекающийся интегрированный электрический штекерный разъем. Класс изоляции II, IP 55. Пригодны к установке в зоне 1 влажных помещений. Имеют не требующий обслуживания и укомплектованный подшипниками экономичный двигатель. 230 В, 50 Гц, 34 Вт. Уровень шума 51 дБ(А), звуковое давление 47 дБ(А).*	Одновременная вентиляция ванной комнаты и уборной (скрытый монтаж). Вентиляция кухонь квартир. При доукомплектации соответствующим оборудованием возможна интеграция функции задержки отключения.	-	•	•	•
ELS-VN 100	8138	B	Как ELS-V 100, однако с интегрированной системой задержки отключения, время задержки ок. 6 мин., задержка включения 45 с (фиксированное значение).	Одновременная вентиляция ванной комнаты и уборной (нормы DIN предусматривают задержку отключения). Вентиляция кухонь квартир.	-	-	-	-
ELS-VNC 100	8144	B	Как ELS-V 100, однако с кодируемой системой задержки отключения и системой работы в прерывистом режиме. Задержка запуска 0...45 с, задержка отключения 6, 12, 18 или 24 мин., интервалы работы 4, 8, 12 или 24 часов.	Автоматическая периодическая вентиляция нерегулярно используемых помещений (в т.ч. одновременная вентиляция 2 помещений), например, отели, загородные дома.	-	-	-	-
ELS-VP 100	8150	B	Как ELS-V 100, однако с интегрированным датчиком присутствия, автоматически включающим устройство при вхождении кого-либо в помещение. Время задержки отключения ок. 6 мин. Подключение к ближайшей розетке без использования выключателя.	Автоматическая вентиляция, регулируемая в зависимости от посещаемости помещения и не требующая использования выключателя.	-	-	-	-

Вентиляторы с объемным расходом 100/30 м³/ч и 100/60/35 м³/ч. Для ванной и уборной без кухни.

ELS-VN 100/60	8141	B	Вентиляторы с 2 режимами мощности (100/60 м³/ч) для основной вентиляции и вентиляции по мере необходимости, а также системой задержки отключения. Время задержки ок. 6 мин., задержка включения ок. 45 с (фиксированное значение). Поставляются готовыми к эксплуатации с плоской внутренней панелью снежно-белого цвета. Изготовлены в соответствии с технологией ultraSilence®. Серийно комплектуются многоразовым фильтром и индикатором засорения фильтра. 230 В, 50 Гц, 34/18 Вт. Уровень шума 51/39 дБ(А), звуковое давление 47/35 дБ(А).* Все прочее как в ELS-V 100.	Одновременная вентиляция ванной комнаты и уборной (скрытый монтаж). Вентиляция кухонь квартир. Режим основной вентиляции практически бесшумен. Режим минимальной мощности может использоваться для непрерывной работы. Режим усиленной вентиляции включается выключателем света. Возможно ручное управление обоими режимами посредством выключателя DSEL 2 (аксессуары).	•	-	-	-
ELS-V 100/60/35	8136	B	Вентиляторы с 3 режимами мощности (100/60/35 м³/ч) для основной вентиляции и вентиляции по мере необходимости. Поставляются готовыми к эксплуатации с плоской внутренней панелью снежно-белого цвета. Изготовлены в соответствии с технологией ultraSilence®. Серийно комплектуются многоразовым фильтром и индикатором засорения фильтра. 230 В, 50 Гц, 34/18/9 Вт. Уровень шума 51/39/30 дБ(А), звуковое давление 47/35/26 дБ(А).* Все прочее как в ELS-V 100.	Комфорт благодаря 3 режимам мощности. Предназначены для кухонь квартир или вентиляции двух помещений. Режим минимальной или средней мощности может использоваться для основной вентиляции. Управление всеми 3 режимами осуществляется посредством выключателя DSEL 2 (аксессуары).	• или DSEL 3 № заказа 1611	•	•	•

* При A_L = 10 м² эквивалентной площади поглощения в комбинации с корпусом типа ELS-GU, выпуск сбоку. Характеристики согласно нормам DIN 19017 и 2. Издание 1990, пункт 6.2.4, серия 2.

Аксессуары для корпусов, предназначенных для скрытого монтажа

ELS-ZS
№ заказа 186 WG: B

Комплект для подключения вентиляции 2-го помещения ELS-ZS (вытяжной блок, патрубки).

ELS-VA
№ заказа 8189 WG: B

Адаптер для монтажа вентилятора в наружные стены и обшитые вентиляционные шахты. Предназначен для типов -GU и -GUBA.

ELS-ZAS
№ заказа 8184 WG: B

Патрубки для подключения вентиляции 2-го помещения ELS-ZAS (ориентация вправо или влево).

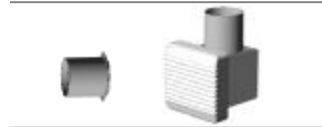

ELS-ARS
№ заказа 8185 WG: B

Комплект оборудования для перенаправления выпуска назад, состоит из обводящего элемента и заклепок (для металлических патрубков типа ELS-GUBA). Предназначен для всех монтируемых скрыто корпусов без противопожарной изоляции.

ELS-MHU
№ заказа 8187 WG: B

Универсальный монтажный кондуктор для скрытого монтажа корпусов в стены, вентиляционные шахты и междуэтажные перекрытия. Возможность регулировки по высоте, глубине и выравнивания устройство по горизонтали. Предназначен для всех монтируемых скрыто типов корпусов.

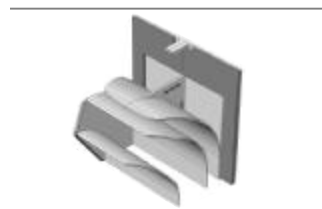

ELS-WCS
№ заказа 8191 WG: B

Комплект для подключения вентиляции в уборной, состоит из колена (D=50 мм), ступенчатых патрубков (D=40/30 мм) и крышки.

ELS-MB
№ заказа 8188 WG: B

Монтажный хомут. Используется для интеграции устройств в фасадные системы в комбинации с компонентами данных систем. Предназначен для всех монтируемых скрыто типов корпусов.

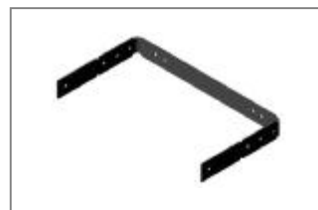

Фильтры и выключатели

ELF-ELS
№ заказа 8190 WG: A

Многоразовый фильтр для вентиляторов ELS. Чистка в стиральной машине. Комплект = 2 шт. Сменный фильтр для блока вытяжной вентиляции 2-го помещения ELS-ZS. Комплект = 5 шт.

ZNE
№ заказа 0342 WG: A

Электронный выключатель с функцией задержки отключения и плавной регулировкой времени задержки в диапазоне 0...21 мин. Отключаемая задержка запуска (ок. 45 с), 230 В~, 50/60 Гц, I макс. 0,8 А (инд.), 1 мин. 0,05 А, IP 40, Ш 17 x В 37 x Г 13 мм. Электрон. выключатель прерывистого режима работы с регулируемым значением времени работы (0, 4, 8, 12, 24 ч) и функцией задержки отключения. В остальном как ZNE.

ELF-ZS
№ заказа 0557 WG: A



ZNI
№ заказа 343 WG: A



DSEL 2
№ заказа 1306 WG: A

Переключатель числа оборотов и режимов. Используется для переключения числа оборотов и включения/выключения вентиляторов типа ELS с 2 режимами мощности и возможностью отключения. Возможность параллельного включения освещения помещения. Предназначен для скрытого монтажа. 230 В~, 50/60 Гц, I макс. 3 А (инд.), IP 30, Ш 80 x В 80 x Г 15 мм

ZV
№ заказа 279 WG: A

Электронный выключатель с функцией задержки отключения, плавно регулируемым временем задержки (4-15 мин.) и переключателем режимов с положениями: задержка отключения и продолжительная работа. Монтаж в профильные стойки типа 35. 230 В~, 50/60 Гц, I макс. 2,1 А (инд.), IP 20 Ш 18 x В 93 x Г 67 мм



DSEL 3
№ заказа 1611 WG: A

Трехрежимный переключатель режима и числа оборотов с положением 0, используется для управления вентиляторами ELS с 3 режимами мощности. Параллельное включение освещения помещения невозможно. Предназначен для скрытого монтажа. 230 В~, 50/60 Гц, I макс. 3 А (инд.), IP 30 Ш 80 x В 80 x Г 23 мм

ZT
№ заказа 1277 WG: A

Термоэлектрический выключатель с функцией задержки, время задержки зависит от времени включения и колеблется в диапазоне 2...12 мин. 230 В~, 50/60 Гц, I макс. 4 А (инд.), IP 20 Ш 32 x В 40 x Г 14 мм



Технические характеристики

Технические характеристики	Вентилятор														
	ELS	-V 60	-VN 60	-VNC 60	-VP 60	-VF 60	-V 60/35	-VN 60/35	-VF 60/35	-V 100	-VN 100	-VNC 100	-VP 100	-VN 100/60	-V 100/60/35
№ заказа		8131	8137	8143	8149	8161	8133	8139	8163	8132	8183	8144	8150	8141	8136
Время задержки отключения, ок. мин.			6	6,12, 18,24	6	6		6	6		6	6,12, 18,24	6	6	
Объемный расход, ок. м³/ч		60	60	60	60	60	60/35	60/35	60/35	100	100	100	100	100/60	100/60/35
Потребляемая мощность, Вт		18	18	18	18	18	18/9	18/9	18/9	34	34	34	34	34/18	34/18/9
Уровень шума ¹⁾ ок. дБ(A) при эквивалентной площади поглощения 10 м²		35	35	35	35	35	35/26	35/26	35/26	47	47	47	47	47/35	47/35/26
Уровень мощности шума ¹⁾ L _{WA} ок. дБ(A)		39	39	39	39	39	39/30	39/30	39/30	51	51	51	51	51/39	51/39/30
Подключение к сети: 230 В 50 Гц		NYM-O	NYM-O	NYM-O	NYM-O	NYM-O	NYM-O	NYM-O	NYM-O	NYM-O	NYM-O	NYM-O	NYM-O	NYM-O	NYM-O
Сечение проводника в мм²		2 x 1,5	3 x 1,5	3 x 1,5	2 x 1,5	3 x 1,5	3 x 1,5	4 x 1,5	4 x 1,5	2 x 1,5	3 x 1,5	3 x 1,5	2 x 1,5	4 x 1,5	4 x 1,5
Класс защиты II без PE				4 x 1,5*		4 x 1,5*			5 x 1,5*			4 x 1,5*			
Подключение согласно схеме №		SS-869	SS-875	SS-881	SS-887	SS-881	SS-871	SS-877	SS-883	SS-870	SS-876	SS-882	SS-887	SS-879	SS-874

Все мощностные характеристики и уровень шума соответствуют нормам DIN 24163, DIN 24166, DIN 45635, DIN 44974.

¹⁾ В комбинации с типом корпуса ELS-GU, выпуск сбоку.

* Для деактивации функции автоматики.

Схемы подключения

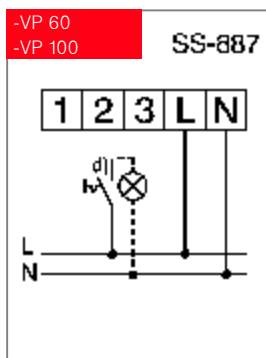
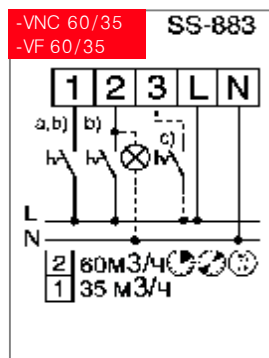
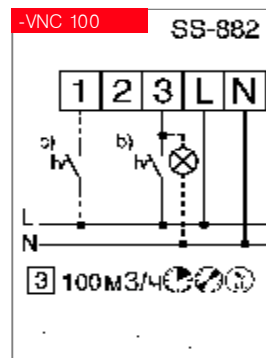
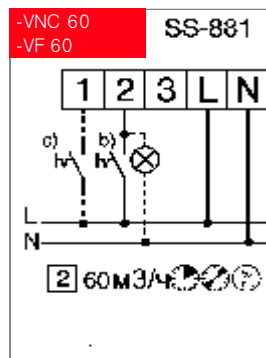
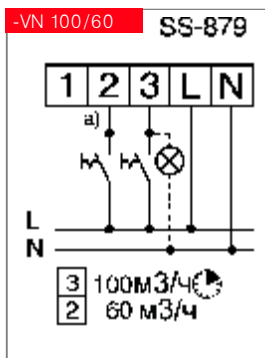
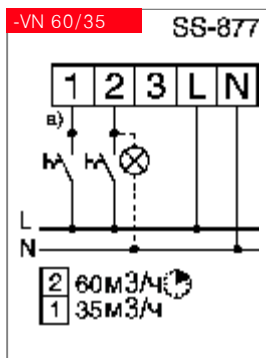
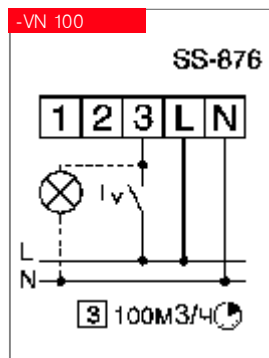
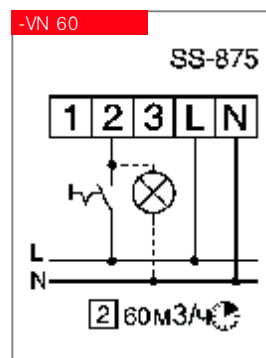
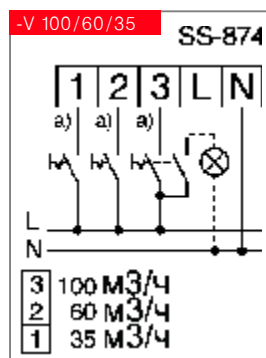
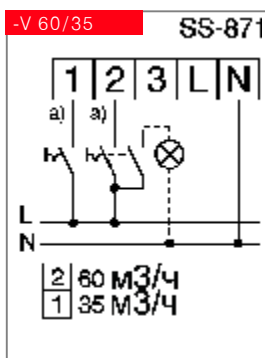
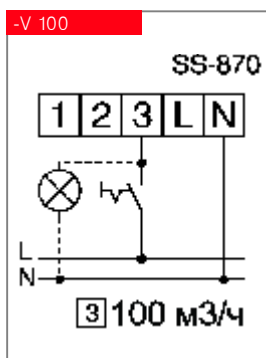
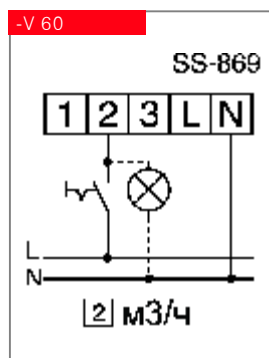

Примечания:

- При параллельном подключении клемм 1-2-3 на оставшихся неподключенными клеммах наблюдается обратное напряжение. Освещение помещения допускается включать только через двухполюсной выключатель.
- В типах с автоматическим управлением (типы VN, VNC, VF, VP) возможно ручное включение любого доступного режима скорости вращения.
- В типах VNC возможно отключение функции прерывистой работы (автоматической системы контроля уровня влажности в типах VF, кроме трехрежимных типов).
- Независимое от вентилятора управление освещением помещения.

Для облегчения расчетов приводимые в нормах DIN 18017, ч.3 предписания представлены в виде диаграмм.

60 м³/ч Ванная комната или уборная

1 устройство на этаж

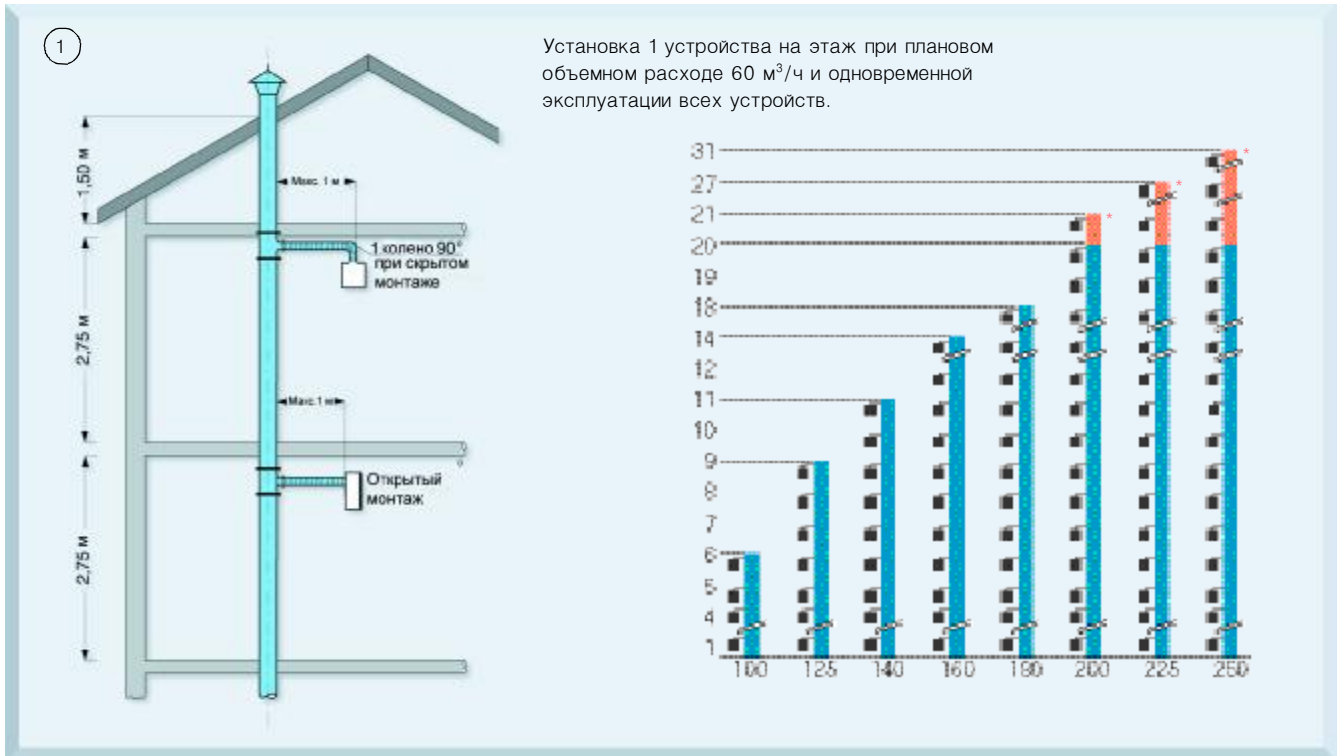

2 устройства на этаж

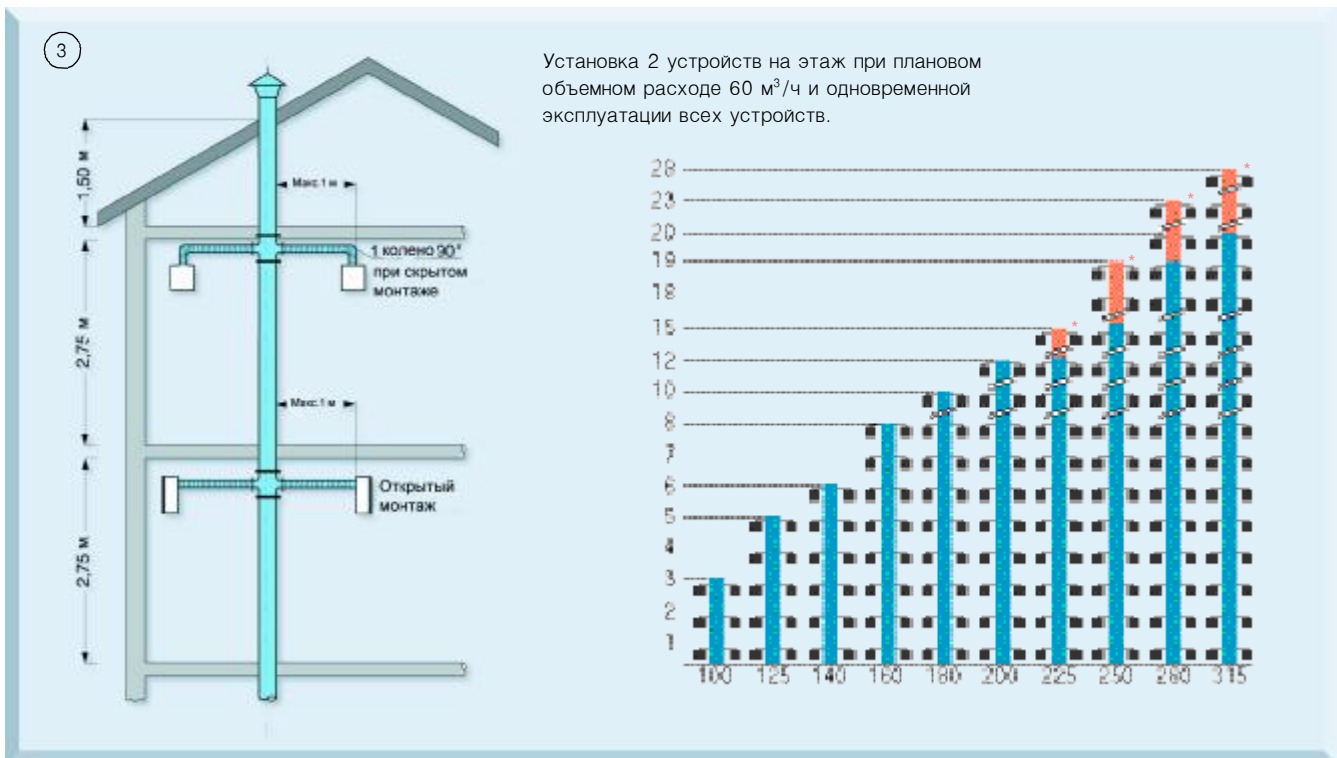

Требуемый диаметр вентиляционной шахты может быть рассчитан в соответствии с приводимой выше схемой при следующих условиях: высота этажа составляет 2,75 м, вентиляционный трубопровод прямой без перекосов, расстояние участка шахты между последним устройством и выпускным отверстием не более 1,5 м, а перепад давления между вентилируемыми помещениями и выпускным отверстием не превышает 60 Па. Расчетный диаметр действителен для планового объемного расхода каждого вентилятора в пределах 60 либо 100 м³/ч и при одновременной эксплуатации всех устройств.

Программное обеспечение Helios ultraSilence[®] ELS позволяет с легкостью и предельно быстро реализовать стандартные и индивидуальные схемы вентиляции. Графическое отображение, определение параметров вентиляционных шахт с перекосами и без них превращаются в игру. ПО позволяет рассчитать и распечатать необходимые затраты материалов и перечень работ. Рекомендации к планированию и исполнению приводятся в нормах DIN 18017, ч.3, а также допусках к эксплуатации и сертификатах о прохождении испытаний.

Мы охотно вышлем указанные сертификаты и допуски по первому же запросу.
* В зданиях с таким числом этажей установка с приводимыми параметрами не обеспечивает должного уровня комфорта, в связи с чем не является рекомендованной.

100 м³/ч

Вентиляция кухонь и одновременная вентиляция 2-х помещений

1 устройство на этаж (возможна вентиляция 2-го помещения)

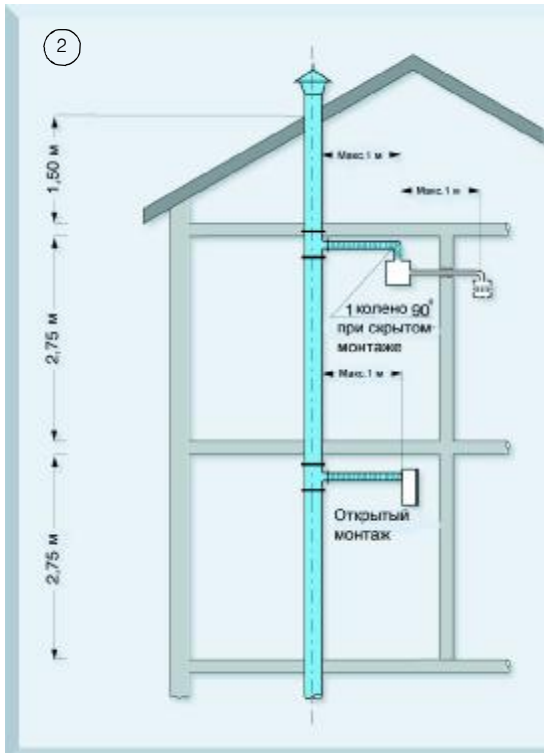

Установка 1 устройства на этаж при плановом объемном расходе 100 м³/ч и одновременной эксплуатации всех устройств (расход при вентиляции кухни = 100 м³/ч. При вентиляции 2-х помещений посредством 1 устройства = ванная комната 60 м³/ч, уборная 40 м³/ч)

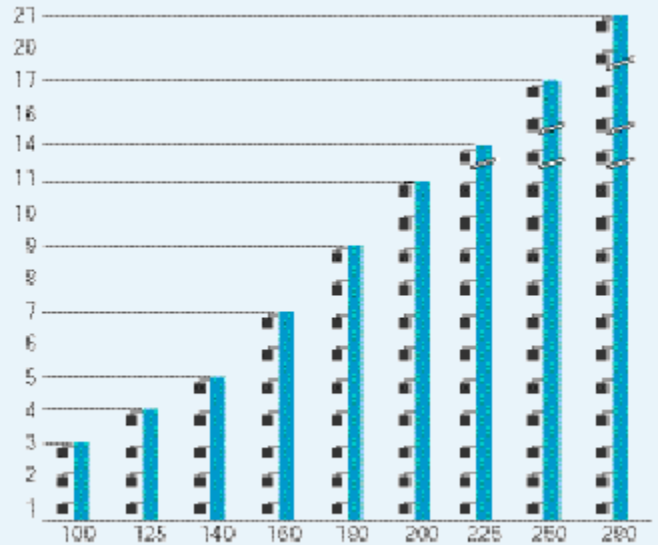

2 устройства на этаж (возможна вентиляция 2-го помещения)

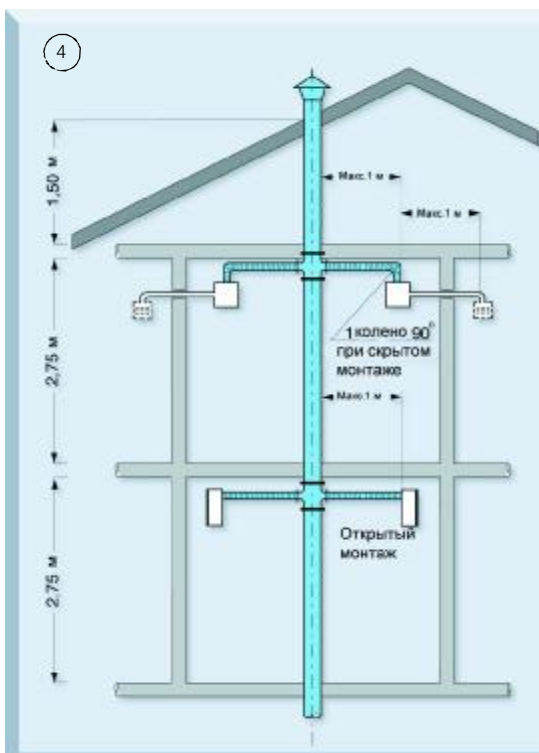

Установка 2 устройств на этаж при плановом объемном расходе 100 м³/ч и одновременной эксплуатации всех устройств (расход при вентиляции кухни = 100 м³/ч. При вентиляции 2-х помещений посредством 1 устройства = ванная комната 60 м³/ч, уборная 40 м³/ч)

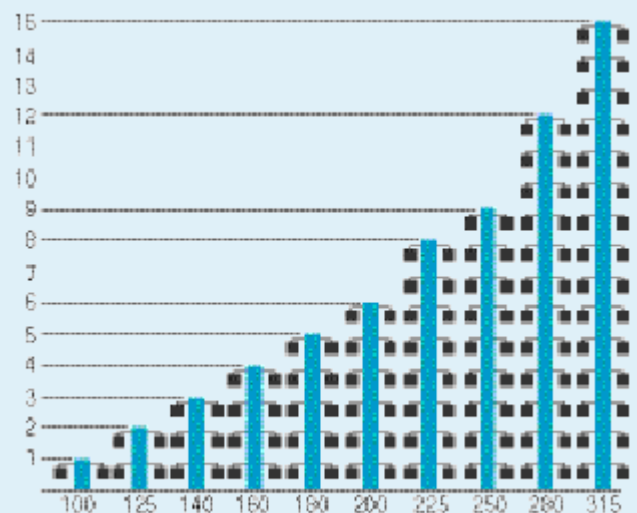

Пример 1:
Тип помещения: ванная комната/уборная
 $\dot{V} = 60 \text{ м}^3/\text{ч}$
Число устройств на этаж: 1
Число этажей: 9
Диаметр вентиляционной шахты: ?

Согласно рис. ①
Диаметр шахты: 125 мм

Пример 2:
Тип помещения: ванная комната и отдельная уборная с 1 устройством (вентилятором) или вентилятором на кухне
 $\dot{V} = 100 \text{ м}^3/\text{ч}$ (ванная 60 м³/ч, уборная 40 м³/ч)
Число устройств на этаж: 2
Число этажей: 6
Диаметр вентиляционной шахты: ?

Согласно рис. ④
Диаметр вентиляционной шахты: 200 мм

ultraSilence[®] ELS. Внутренняя панель

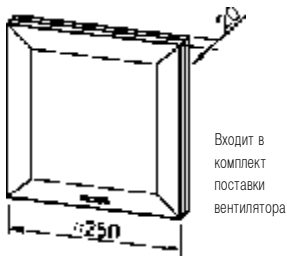

Все размеры в мм

Корпус для скрытого монтажа

для вентиляции одного или двух помещений

ELS-GU Корпус для скрытого монтажа без пожарозащиты

Опционально имеет разъем для вентиляции 2-го помещения (комплект доп. оборудования ELS-ZS)

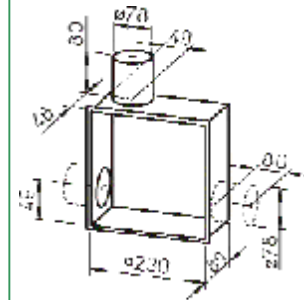

Опционально - выпуск саади (комплект доп. оборудования ELS-ARS)

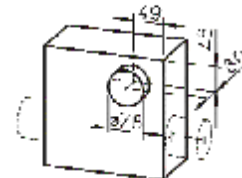

ELS-GUBA Корпус для скрытого монтажа с пожарозащитой

Опционально имеет разъем для вентиляции 2-го помещения (комплект доп. оборудования ELS-ZS)

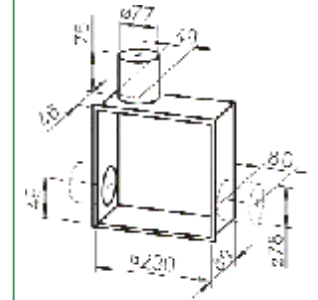

Опционально - выпуск саади (комплект доп. оборудования ELS-ARS)

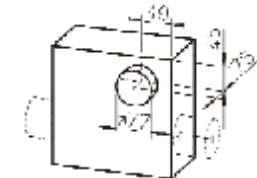

Корпус для скрытого монтажа

для вентиляции 1 помещения

с противопожарной изоляцией

ELS-GUB

Выпуск сбоку. Возможность поворота вверх, влево или вправо.

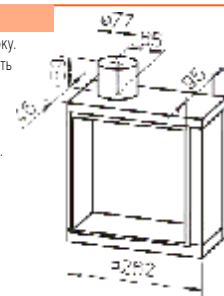

ELS-GUBR Выпуск саади (возможность поворота на 90° в любом направлении)

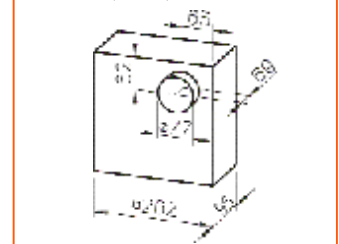

Корпус для скрытого монтажа

для вентиляции 2 помещений

с противопожарной изоляцией

ELS-GUBZL / R

Выпуск сбоку (как выше)

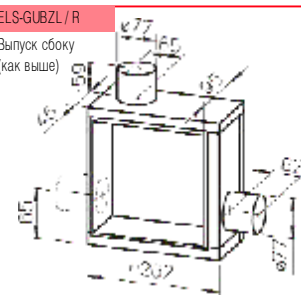

ELS-GUBRZL / R Выпуск саади (возможность поворота на 90° в любом направлении)

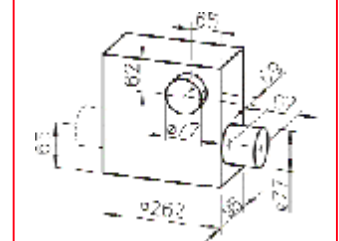

Устройство для открытого монтажа ultraSilence[®] ELS

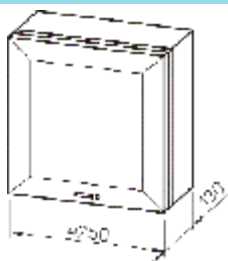

Все размеры в мм

Корпус для открытого монтажа

с противопожарной изоляцией и без нее

ELS-GAP Корпус для открытого монтажа без изоляции

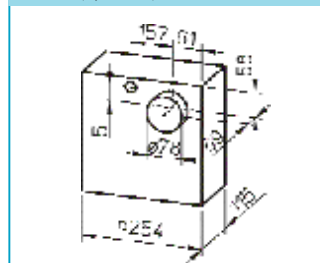

ELS-GAPB Корпус для открытого монтажа с изоляцией

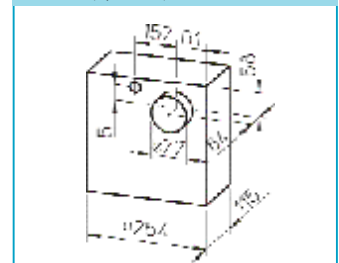

Аксессуары

ELS-ZS Набор для вентиляции 2-го помещения

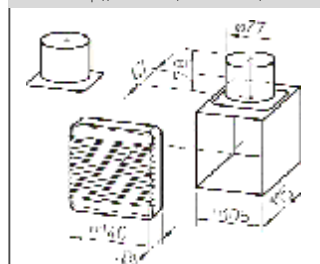

ELS-VA Адаптер

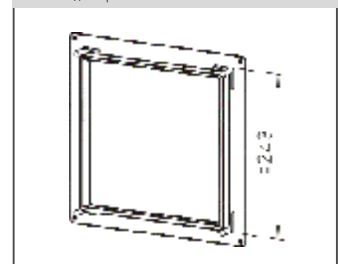

Типы корпусов ELS

Описание	Серия ELS до 2007		Серия ultraSilence® ELS				Новинка
	Тип	№ заказа	Выпуск сбоку		Выпуск сзади		
			Тип	№ заказа	Тип	№ заказа	
Стандартный корпус для скрытого монтажа	ELS-G	0579	ELS-GU	8111	ELS-GU	8111	
					ELS-ARS ¹⁾	8185	
Корпус для скрытого монтажа с возможностью подключения вентиляции 2-го помещения Блок вытяжной вентиляции 2-го помещения -ZA	ELS-GZR	0581	ELS-GU	8111	ELS-GU	8111	
	ELS-ZA	0455	ELS-ZS ²⁾	8186	ELS-ZS ²⁾	8186	
					ELS-ARS ¹⁾	8185	
Корпус для скрытого монтажа пожаробезопасный К 90	ELS-GB	0549	ELS-GUB	8112	ELS-GUBR	8113	
Скрытый монтаж, пожаробезопасный К 90, кухня	ELS-GBK	0433	ELS-GUBA	8114	ELS-GUBA	8114	
Монтаж в перекрытие, пожаробезопасный К 90	ELS-GDB	0554			ELS-ARS ¹⁾	8185	
Монтаж в перекрытие, пожаробезопасный К 90, кухня	ELS-GDBK	0436					
Скрытый монтаж, пожаробезопасный К 90, подключение вентиляции 2-го помещения слева	ELS-GBZRL	0547	ELS-GUBZL	8115	ELS-GUBRZL	8116	
Скрытый монтаж, пожаробезопасный К 90, подключение вентиляции 2-го помещения справа	ELS-GBZRR	0548	ELS-GUBZR	8117	ELS-GUBRZR	8118	
Скрытый монтаж, пожаробезопасный К 90, подключение вентиляции 2-го помещения Блок вытяжной вентиляции 2-го помещения -ZA (доп. оборудование)	ELS-GDBZR	0554	ELS-GUBA	8114	ELS-GUBA	8114	
	ELS-ZA	0455	ELS-ZS ²⁾	8186	ELS-ZS ²⁾	8186	
					ELS-ARS ¹⁾	8185	
Стандартный корпус для открытого монтажа	ELS-GA	1592			ELS-GAP	8127	
Открытый монтаж, пожаробезопасный К 90	ELS-GAB	1590			ELS-GAPB	8128	
Открытый монтаж, пожаробезопасный К 90, кухня	ELS-GAK	1599					

¹⁾ Комплект доп. оборудования ELS-ARS для выпуска воздуха сзади.

²⁾ Комплект доп. оборудования ELS-ZS включает в себя блок вытяжной вентиляции 2-го помещения и патрубков для подключения вентиляции 2-го помещения.

Вентиляторы ELS

Объемный расход до 60 м³/ч				Объемный расход до 100 м³/ч				
Серия ELS до 2007		Серия ultraSilence®		Серия ELS до 2007		Серия ultraSilence®		Новинка
Тип	№ заказа	Тип	№ заказа	Тип	№ заказа	Тип	№ заказа	
ELS-VE 60	0425	ELS-V 60	8131	ELS-VE 100	0429	ELS-V 100	8132	
Вентилятор, объемный расход 60 м³/ч				Вентилятор, объемный расход 100 м³/ч				
ELS-VE 60/30	0535	ELS-V 60/35	8133	ELS-VE 100/60/40	0432	ELS-V 100/60/35	8136	
2 режима мощности				3 режима мощности				
ELS-VEZ 60	0426	ELS-VN 60	8137	ELS-VEZ 100	0434	ELS-VN 100	8138	
задержка отключения				задержка отключения				
ELS-VEZ 60/30	0536	ELS-VN 60/35	8139	ELS-VEZ 100/60	0430	ELS-VN 100/60	8141	
2-режима мощности и задержка отключения				2-режима мощности и задержка отключения				
ELS-VEI 60	0427	ELS-VNC 60	8143			ELS-VNC 100	8144	
выключатель прерывистого режима работы				Новое! Имеет выключатель прерывистого режима работы				
ELS-VEB 60	0509	ELS-VP 60	8149	Новое!		ELS-VP 100	8150	
индикатор присутствия				Имеет индикатор присутствия				
ELS-VEF 60	0431	ELS-VF 60	8161					
система контроля влажности								
ELS-VEF 60/30	0515	ELS-VF 60/35	8163					
2 режима, система контроля влажности								

Аксессуары ELS

Серия ELS до 2007		Серия ultraSilence®				Новинка
Тип	№ заказа	Тип	№ заказа			
ELS-ZA	0455	ELS-ZS	8186	ELS-MB	8188	6, Монтажный хомут для наружной стены
		Набор для 2-х помещений с патрубками		ELS-VA	8189	14, Адаптер для наружной стены для ELS-GU
ELS-MH	0583	ELS-MHU	8187	ELS-WCS	8191	18, Комплект для вытяжной вентиляции уборной
		Монтажный кондуктор		ELS-ARS	8185	9, Комплект для переоборудования выпуска назад
				ELS-ZAS	8184	9, Патрубки для подключения вентиляции 2-го помещения

Все товары на данной странице относятся к категории В.